

POSTER PRINTER 用プリンタードライバーインストール方法

POSTER PRINTER 用プリンタドライバの解凍方法について説明します。

■準備

ご使用されている機器のプリンタドライバファイルを任意の場所へダウンロードしてください。

- ①任意の場所へダウンロードしたプリンタドライバ(exe)をダブルクリックで開きます。

例)POSTER PRINTER ST-R、対応 OS Windows10 で説明します。



PPdriver for
PPST-R.exe

- ②以下の画面が表示されたら「展開」ボタンをクリックします。

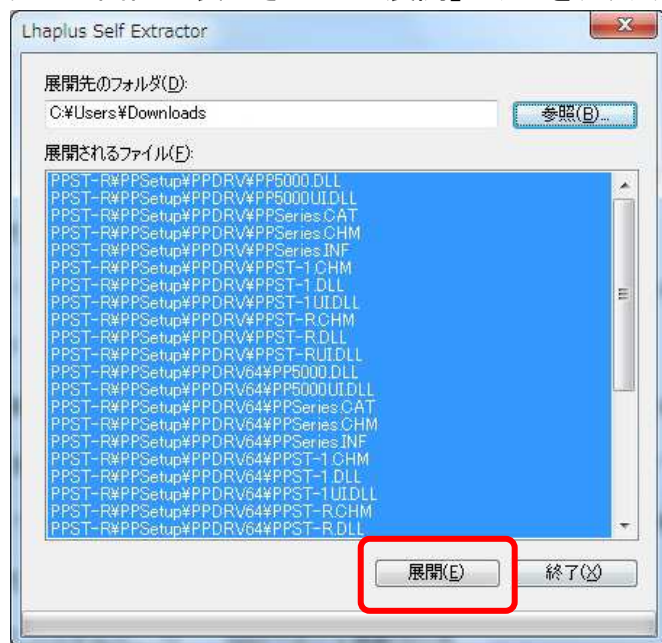

- ③展開が終了すると以下のフォルダが生成されます。

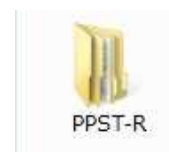

- ④上記の PPST-R フォルダを開きます。

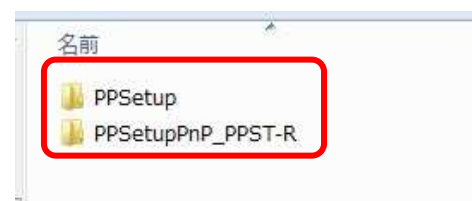

「PPSetup」と「PPSetupPnP_PPST-R」の2種類のフォルダが表示されますので、お客様のご使用環境に応じてドライバのインストールを行ってください。

■インストール

※以下説明は Windows10 を例としています。

- ①機器本体と接続してインストールする場合は、以下のフォルダを選択してください。(PPST-R プリンタドライバ取扱説明書 P4～P8)

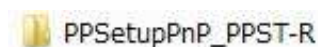

- ②機器本体とパソコンをあとから接続する場合は、以下のフォルダを選択してください。(PPST-R プリンタドライバ取扱説明書 P20～P23)

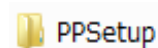

<PPSetupPnP インストールの方法>～取扱説明書 P4～P8 抜粋～

2.1 プリンタドライバのインストール (Windows 10)

- 1 付属のプリンタドライバ CD-ROM をディスクドライブにセットし、CD-ROM 内の「PPsetupPnP」フォルダの「PPSetupPnP」プログラムをダブルクリックします。



インストールプログラムが起動します。

- 2 「次へ」 ボタンをクリックします。



ヒント

この時点では、まだ USB ケーブルを接続しないでください。

ヒント

Windows の設定によっては、ユーザーアカウント制御の画面が表示されることがあります。この場合は「はい」 ボタンをクリックしてインストールを続行してください。



- 3 しばらくして、プリンタ接続を促すメッセージが表示されたら、ST-R の USB コネクタと P C 間を USB ケーブルで接続します。



- 4 プリンタの電源を入れます。

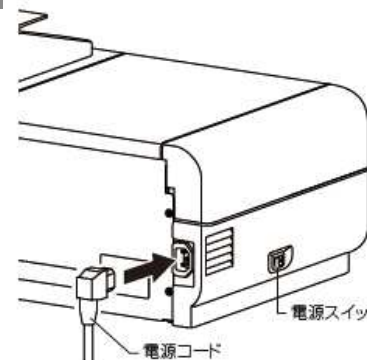

ヒント

電源コードが ST-R 本体およびコンセントに接続されていることを確認してください。

ヒント

「デバイスとプリンター」画面の表示は、「Windows」キーと「X」キーを同時に押して、表示されたメニューから「コントロールパネル」→「デバイスとプリンター」の順にクリックします。また、マウスで画面右上隅をポイントして、検索ボックスに「デバイスとプリンター」を入力→設定をクリックし、表示された「デバイスとプリンター」をクリックすることでも表示させることができます。

- 5** 「デバイスとプリンター」画面で、POSTER PRINTER ST-R ドライバが正常にインストールされていることを確認します。



- 6** POSTER PRINTER ST-R プリンタを右クリックし、メニューから【プリンターのプロパティ】を選択します。



- 7** 「POSTER PRINTER ST-R のプロパティ」画面の「ポート」タブを選択して、ポートが「USB」に設定されていることを確認します。

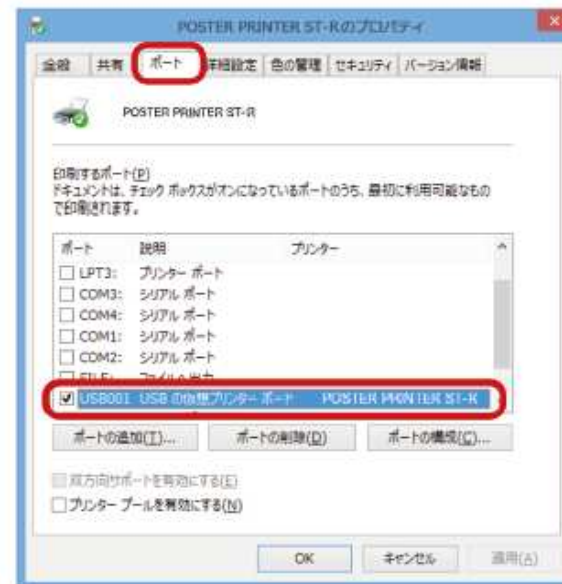

<PPSetup インストールの方法>～取扱説明書 P20～P23 抜粋～

- 8 「全般」タブを選択して、「テストページの印刷」ボタンをクリックします。



テストページが印刷されます。

- 9 「閉じる」ボタンをクリックします。



- 10 「POSTER PRINTER ST-R のプロパティ」画面の「OK」ボタンをクリックして、「POSTER PRINTER ST-R のプロパティ」を閉じます。
以上で、インストールは完了です。

3.1 プリンタドライバのインストール (Windows 10)

- 1 付属のプリンタドライバ CD-ROM をディスクドライブにセットし、CD-ROM 内の「PPsetup」フォルダの「PPSetup」プログラムをダブルクリックします。

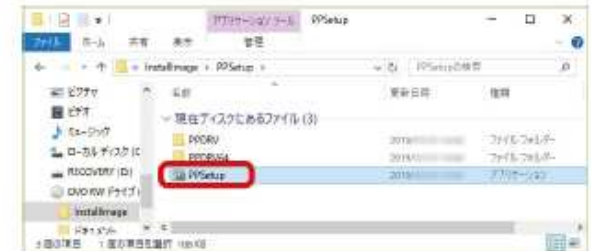

インストールプログラムが起動します。

- 2 「次へ」ボタンをクリックします。



ヒント

Windows の設定によっては、ユーザーアカウント制御の画面が表示されることがあります。この場合は「はい」ボタンをクリックしてインストールを続行してください。



- 3** プリンタを接続するポートを選択します。
「LPT1: (推奨プリンタポート)」を選択して「次へ」ボタンをクリックします。



- 4** プリンタを選択します。
ご使用になるプリンタを選択して「次へ」ボタンをクリックします。



- 5** プリンタの表示名を変更することができます。
変更の必要がなければそのまま「次へ」ボタンをクリックします。



- 6** 「共有しない」を選択して「次へ」ボタンをクリックします。



【ヒント】
プリンタドライバのみをインストールした後で、ST-Rを接続した際は、プリンタドライバのプリンタポートを再設定してください。

7 設定の確認画面が表示されます。
「完了」ボタンをクリックします。



以上で、インストールは完了です。